

Cuptor cu microunde FMW 250 XS

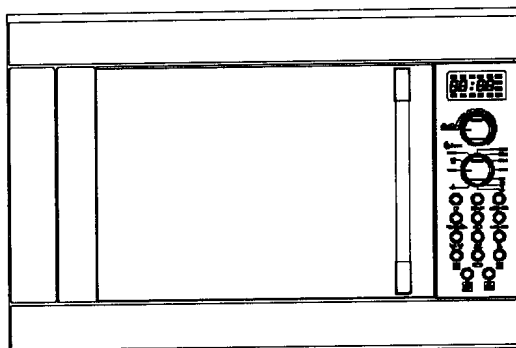

Cuprins

Introducere	1
Precautii pentru a evita expunerea excesiva la energia microundelor	1
Date tehnice	2
Inainte de a apela la centrul de service	2
Instalare	2
Conectarea la impamintare	3
Interferente radio	3
Instructiuni importante referitoare la siguranta	3
Modul de preparare cu microunde	4
Ghid pentru utilizarea corecta a ustensilelor de gatit	4
Descriere	5
Panoul de comanda	5
Reglarea elementelor de control	5
Reglarea ceasului	5
Cum se seteaza un program	6
Prepararea pentru un timp prestabilit	6
Reglarea cronometrului	6
Controlul platoului rotativ	7
Prepararea utilizind programe prestabilite	7
Decongelarea in functie de greutatea alimentelor	7
Blocarea comenzilor (pentru siguranta copiilor)	7
Pentru a opri functionarea cuptorului in timpul unui program	7
Curatare si intretinere	8

Introducere

Va multumim ca ati ales un produs Franke. Inainte de a utiliza aparatul, va rugam sa cititi instructiunile si sfaturile din aceasta brosură. In acest fel veti utiliza cuptorul la intreaga lui capacitate si ii veti asigura o functionare eficienta de lunga durata. Pastrati aceasta brosură pentru a o consulta ulterior.

Notati in spatiul liber de mai jos numarul de serie pe care il gasiti pe eticheta cu date tehnice, eticheta atasata pe cuptor:

Serial no

Precautii pentru a evita expunerea excesiva la energia microundelor

1. Nu incercati utilizarea cuptorului cu usa deschisa pentru ca in cazul functionarii cu usa deschisa va expuneti energiei microundelor care este daunatoare. Este foarte important sa nu distrugeti sau sa modificati sistemul de siguranta al usii.
2. Nu asezati nici un obiect intre rama cuptorului si usa si nu permiteti acumularea murdariei sau a reziduurilor rezultate in urma curatatii pe suprafetele de etansare.
3. Nu utilizati cuptorul daca este defect. Este foarte important ca usa cuptorului sa se inchida perfect si sa nu existe nici o defectiune la
 - a. usa (sa nu fie indoita)
 - b. balamale si sistemul de inchidere (rupte sau slabite)
 - c. garniturile de etansare ale usii sau suprafetele de etansare

4. Cuptorul nu trebuie sa fie reglat sau reparat decit de personal de service autorizat de Franke (lista partenerilor de service autorizati este tiparita pe certificatul de garantie).

Date tehnice

Putere	230V, ~50Hz, 1400 W (microunde) 1000W (grill)
Frecventa operare	2450 MHz
Dimensiuni exterioare	300mm x 540mm x 420mm
Dimensiuni interioare	237mm x 338mm x 348mm
Capacitate	25 litri
Uniformitate preparare	Sistem patou rotativ (F314mm)
Greutate neta	Aproximativ 14,5kg

Inainte de a apela la centrul de service

Daca cuptorul nu functioneaza, inainte de a apela la centrul de service:

1. verificati daca stecherul aparatului este bine introdus in priza; daca nu este scoateti stecherul din priza, asteptati 10 secunde si introduceti-l din nou in priza.
2. verificati siguranta fuzibila de pe circuitul de alimentare cu energie electrica sau verificati ca intrerupatorul bipolar sa nu fie declansat. Daca siguranta sau intrerupatorul sint functionale, verificati priza prin introducerea altui aparat in respectiva priza.
3. verificati ca panoul de comanda sa fie programat corect si ceasul sa fie reglat.
4. verificati ca usa cuptorului sa fie bine inchisa si sistemul de inchidere sa fie cuplat. In cazul in care aceste conditii nu sint indeplinite magnetronul nu genereaza microunde.
5. **DACA NICI UNA DINTRE ACTIUNILE DE MAI SUS NU REMEDIAZA FUNCTIONAREA, CONTACTATI CENTRUL DE SERVICE CEL MAI APROPIAT; LISTA ACESTOR CENTRE ESTE TIPARITA PE CERTIFICATUL DE GARANTIE.**

Instalare

1. Asigurati-va ca toate materialele pentru ambalaj au fost indepartate din interiorul cuptorului.
2. **AVERTIZARE:** verificati cuptorul de orice fel de deteriorare ca: usa indoita sau care nu se inchide bine, garnituri usa sau suprafete de etansare deteriorate, balamale sau sistem de inchidere rupte sau slabite, urme de lovitura in interiorul cuptorului sau pe usa. Daca exista vreo deteriorare nu utilizati cuptorul si contactati personalul de service calificat.
3. Cuptorul cu microunde trebuie asezat pe o suprafata plata si stabila care sa-i suporte greutatea impreuna cu greutatea alimentelor ce se prepara in interior.
4. Nu asezati cuptorul in apropierea surselor de caldura, in locuri cu umezeala sau linga materiale inflamabile.
5. Pentru a functiona corect, cuptorul trebuie sa fie bine ventilat. Lasati un spatiu liber de 20 cm deasupra cuptorului, 10 cm in spate si cite 5 cm in ambele laterale. Nu astupati sau blocati orificiile aparatului. Nu demontati piciorusele aparatului.
6. Nu utilizati cuptorul fara platoul din sticla, fara cercul cu role din platic si fara ax sau daca acestea nu sint corect pozitionate.
7. Asigurati-va ca, cablul de alimentare cu energie electrica nu este deteriorat si nu este pozitionat sub cuptor sau peste orice suprafata fierbinte sau ascutita.
8. Priza in care se introduce stecherul cuptorului trebuie sa fie usor accesibila astfel incit cuptorul sa fie usor de deconectat in caz de urgenta.
9. Nu utilizati cuptorul in exteriorul locuintei (in aer liber).

- Introduceti cuptorul in cabinetul din mobila.
- Reglati piciorusele astfel incit cuptorul sa fie asezat la nivel si sa fie stabil.
- Fixati cuptorul de corpul de mobila cu cele 4 suruburi livrate

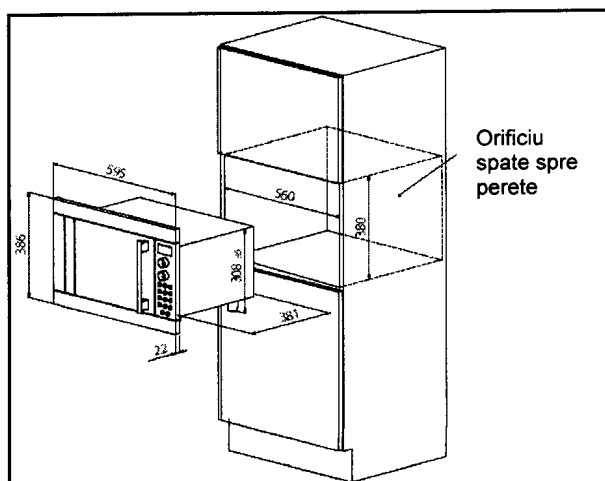

Conectarea la sursa de alimentare cu energie electrica

Aparatul trebuie conectat la o priza cu impamintare. Aparatul este livrat cu un cablu cu 3 fire si cu un stecher cu impamintare. Acest stecher trebuie conectat la o priza de perete cu impamintare eficienta. In caz de scurtcircuit impamintarea reduce riscul de electrocutare deoarece curentul electric se descarca prin acest fir de impamintare. Asigurati un circuit electric separat cuptorului. Alimentarea cu o tensiune mai mare decit cea inscrisa pe eticheta cu date tehnice este periculoasa pentru ca poate cauza un incendiu sau alte accidente care pot deteriora aparatul sau pot vatama utilizatorul.

AVERTIZARE: folosirea improprie a stecherului creste riscul de electrocutare.

Nota

1. Daca aveti intrebari referitoare la impamintare sau la normativele referitoare la instalarea unui aparat electric va rugam sa consultati un electrician calificat.
2. Producatorul si vinzatorul nu pot fi facuti responsabili pentru orice fel de deteriorare a cuptorului sau vatamari rezultate din nerespectarea legilor si normativelor in vigoare referitoare la conectarea electrica.

Firele din cablul de alimentare al cuptorului sint colorate in concordanta cu urmatoarele coduri:

verde si galben = impamintare

albastru = neutru

maro = faza

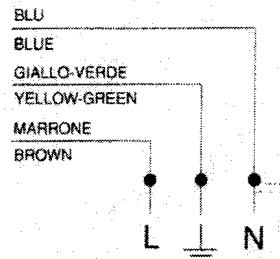

Interferente radio

Cuptorul cu microunde poate genera interferente cu aparate de radio, televizoare sau aparate similare.

In cazul aparitiei acestor interferente, acestea pot fi reduce sau eliminate dupa cum urmeaza:

1. curatati usa cuptorului si elementele de etansare.
2. reglati antena radio sau TV.
3. repositionati cuptorul cu microunde fata de aceste aparate.
4. indepartati cuptorul cu microunde fata de aceste aparate.
5. alimentati cuptorul cu microunde cu energie electrica dintr-un circuit separat.

Instructiuni importante referitoare la siguranta

Atunci cind utilizati cuptorul trebuie respectate citeva reguli de baza pentru a reduce riscurile de arsuri, electrocutari, incendii, vatamarea persoanelor sau expunerea acestora in mod excesiv la energia microundelor:

1. Cititi toate instructiunile inainte de utilizarea aparatului.
2. Aparatul Dvs. este proiectat exclusiv pentru folosirea in uz casnic, pentru dezghetare, incalzire si preparare mancare; nu utilizati materiale chimice corozive in interiorul aparatului.
3. Pentru a evita deteriorarea cuptorului cu microunde, nu puneti niciodata in functiune cuptorul gol sau fara platoul rotativ.
4. Nu utilizati cuptorul daca cablul de alimentare sau stecherul sint deteriorate, daca nu functioneaza corect, daca a fost deteriorat sau a fost scapat din mina in timpul transportului. Daca trebuie inlocuit cablul de alimentare apelati doar la centrele de service autorizate.
5. **AVERTIZARE:** nu permiteti copiilor sa foloseasca aparatul fara sa fie supravegheati.
6. Pentru a reduce riscul unor incendii in cavitatea cuptorului:
 - a. cind incalziti preparate in ambalaje de plastic sau hirtie verificati frecvent cuptorul pentru a preintimpina aprinderea acestor ambalaje
 - b. scoateti clemele de sigilare ale pungilor inainte de a le introduce in cuptor
 - c. daca observati fum, scoateti aparatul din priza si tineti usa cuptorului inchisa pentru a inabusi o eventuala flacara
 - d. nu utilizati interiorul cuptorului pentru a depozita diferite alimente sau materiale. Nu lasati produse din hirtie, ustensile de gatit sau produse alimentare in interior atunci cind nu utilizati aparatul.
7. **AVERTIZARE:** lichidele sau mincarea nu trebuie incalzite in recipiente inchise ermetic pentru ca pot exploda.
8. Incalzirea cu microunde a bauturilor poate genera o fierbere intirziata, de aceea recipientele in care au fost incalzite bauturi trebuie manevrate cu grija.
9. Nu prajiti alimente in cuptor. Uleiul incins poate deteriora partile interioare ale cuptorului si ustensilele de gatit si poate genera arsuri ale pielii.

10. Incalzirea, fierberea sau prajirea oualor in cuptorul cu microunde este strict interzisa. Acestea pot exploda chiar si dupa ce incalzirea cu microunde a fost oprita si pot cauza arsuri serioase sau defectarea iremediabila a aparatului.
11. Strapungeti alimentele cu coaja groasa ca de exemplu cartofi, dovleci, mere si castane inainte de a le introduce in cuptor.
12. Pentru a evita arsurile, continutul biberoanelor trebuie agitat sau amestecat iar temperatura acestuia trebuie verificata inainte de a fi servit.
13. Ustensilele de gatit pot deveni fierbinti datorita transferului de caldura de la alimentele preparate. Este posibil sa fie nevoie sa utilizati manusi pentru a scoate recipientele din cuptor.
14. Ustensilele si recipientele pe care le utilizati trebuie verificate pentru a fi potrivite pentru cuptoarele cu microunde.
15. Testul de verificare a unei ustensile: puneti ustensila (recipientul) fara alimente in interiorul cuptorului si porniti cuptorul cu microunde la puterea maxima timp de 60 secunde. Un recipient care devine fierbinte nu trebuie utilizat.
16. **AVERTIZARE:** este periculos pentru orice persoana in afara personalului de service sa incerce repararea cuptorului, reparatie care presupune indepartarea carcasei aparatului; aceasta carcasa asigura protectia impotriva energiei microundelor.
17. Acest produs este un echipament Grupa 2 clasa B ISM. Grupul 2 contine toate echipamentele ISM (Industrial, Scientific and Medical) la care energia este generata intentionat sau este utilizata ca radiatie electromagnetica pentru tratarea materialelor. Echipamentele clasa B sint echipamente care se pot utiliza in regim casnic.

Modul de preparare cu microunde

1. Asezati preparatele cu grija. Asezati zona cea mai groasa a preparatului inspre exteriorul recipientului.
2. Verificati timpul de preparare. Reglati cel mai scurt timp indicat si prelungiti ulterior acest timp daca mai este necesar. Preparatele lasate prea mult in cuptor pot sa fumege sau sa se aprinda.
3. Acoperiti mincarea in timp ce aceasta se prepara. Acoperirea previne stropirea interiorului cuptorului iar mincarea se gateste uniform.
4. Pentru a grabi prepararea unor alimente ca pui sau hamburgeri, intoarceti-le o data in timpul operatiei de preparare. Alimentele mari ca de exemplu friptura trebuie intoarse cel putin o data.

Ghid pentru utilizarea corecta a ustensilelor de gatit

1. Materialul ideal pentru a fi utilizat ca recipient de gatit in cuptorul cu microunde este cel transparent la microunde, care permite energiei sa treaca prin material si sa incalzeasca mincarea.
2. Microundele nu pot penetra metalul asadar recipientele din metal sau care au finisaje si ornamente metalice nu trebuie utilizate.
3. Nu utilizati produse din hirtie reciclabila pentru ca acestea pot contine mici fragmente metalice care pot genera scintei si/sau foc.
4. Sint recomandate recipiente rotunde, ovale fata de cele patrate, dreptunghiulare pentru ca mincarea din colturi are tendinta sa se arda.
5. Pot fi folosite folii inguste din aluminiu pentru a preveni arderea zonelor mai expuse. Aveti grija sa nu utilizati prea multa folie si sa mentineti o distanta de 2,54 cm intre folie si cavitatea cuptorului.

Lista de mai jos reprezinta un ghid general pentru a va ajuta sa alegeti recipientele adecvate:

Material	Microunde	Grill	Combinatie microunde - grill
Sticla rezistenta la temperatura inalta	Da	Da	Da
Sticla care nu rezista la temperatura inalta	Nu	Nu	Nu
Ceramica rezistenta la temperatura	Da	Da	Da
Vesela din plastic pentru gatit cu microunde	Da	Nu	Nu
Hirtie de bucatarie	Da	Nu	Nu
Tava din metal	Nu	Da	Nu
Gratar din metal	Nu	Da	Nu
Foaiete din aluminiu & recipiente din aluminiu	Nu	Da	Nu

Descriere

1. Sistem de siguranta inchidere usa
2. Geam cuptor
3. Cerc cu role din platic
4. Ax
5. Panou comanda
6. Orificii de ventilatie
7. Platou sticla
8. Rezistenta grill
9. Gratar metal

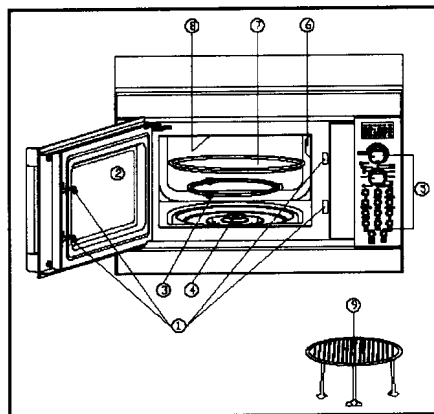

Panoul de comanda

Afisaj meniu

Pe acest display sint afisate timpul de preparare, nivelul de putere, indicatori, ceas

Buton timp/greutate

Pentru reglarea ceasului, a duratei de preparare, greutate, etc.

Buton nivel putere

Rotiti-l pentru a selecta nivelul de putere

Butoane programe

Programare rapida a diferite feluri de mancare

Decongelare dupa greutate

Apasati pentru a alege un program de decongelare functie de greutatea preparatului

Presetare

Start intirziat program preparare care va permite introducerea alimentelor in cuptor si programarea ulterioara a pornirii programului de gatit

Platou rotativ

Apasati pentru ca platoul sa se roteasca sau sa se opreasca

Ceas/Cronometru

Utilizati acest buton pentru a regla ceasul sau pentru a regla cronometrul pentru un program

Stop/resetare

Apasati acest buton pentru a opri sau reseta cuptorul

START

Apasati acest buton pentru a porni un program sau pentru a porni cuptorul.

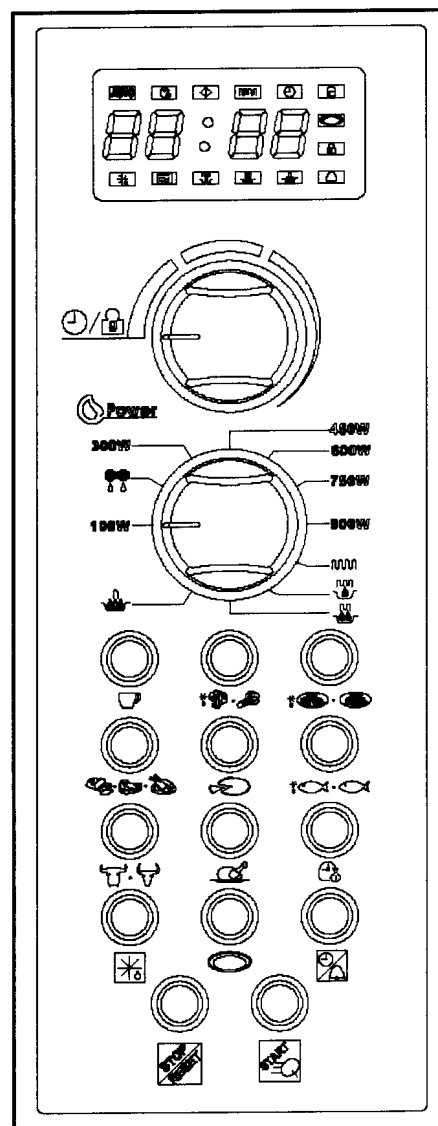





Reglarea elementelor de control

De fiecare data cind este atins un buton, cuptorul emite un semnal acustic pentru a confirma programarea.

Reglarea ceasului

Cind este introdus in priza pe afisaj este indicata ora 1:01; pentru a regla ceasul, de exemplu 8:30, procedati in urmatoarul fel:

1. apasati o data butonul .

- rotiti butonul  pentru a alege ora
- apasati din nou butonul 
- rotiti butonul  pentru a alege minutul
- apasati din nou butonul  pentru a confirma alegerea facuta

Ceasul poate fi setat in ciclu de 12 ore sau de 24 ore; apasati butonul  o data sau de doua ori pentru a selecta.

Cum se seteaza un program

Sa presupunem ca doriti sa gatiti timp de 5 minute la 60% din puterea maxima a microundelor; procedati in urmatoarea fel:

- rotiti butonul nivel putere pentru a selecta un nivel de putere
- rotiti butonul  pentru a alege durata de preparare
- apasati butonul START





Nivelul de putere

Utilizati butonul pentru selectarea nivelului de putere:

Niveluri putere
100W
Decongelare
300W
450W
600W
750W
900W
Putere maxima grill
Combinatie grill microunde 1
Combinatie grill microunde 2
Combinatie grill microunde 3

Prepararea intirziata

Puteti introduce mancarea in cuptor si sa programati inceperea programului de gatit mai tirziu; sa presupunem ca doriti sa porniti cuptorul mai tirziu:

- introduceti mancarea in cuptor
- alegeti un program
- apasati butonul presetare 
- rotiti butonul  pentru a selecta ora
- apasati din nou butonul presetare 
- rotiti butonul  pentru a selecta minutul
- apasati butonul START.



Preparare rapida

Apasand butonul START de mai multe ori pentru a alege timpul de preparare, cuptorul va functiona la putere maxima a microundelor. De exemplu, sa presupunem ca doriti sa preparati un aliment la microunde pentru o perioada definita de timp si la putere maxima a microundelor:

- apasati butonul START de mai multe ori pentru a regla timpul; acesta va fi afisat de display. Cuptorul va porni automat.

Reglarea cronometrului

Aceasta functie poate fi folosita in timpul in care cuptorul nu functioneaza sau in timpul unui program. Pentru a regla minutele procedati astfel:

- apasati si tineti apasat butonul  timp de 3 secunde.
- utilizati butonul  pentru a regla timpul dorit.
- apasati butonul START

Nota: Aceasta functie poate fi folosita pentru a cronometra activitati care nu au legatura cu cuptorul cu microunde. La sfirsitul perioadei cuptorul va emite un semnal acustic.

Controlul platoului rotativ

Daca in interiorul cuptorului este introdusa o bucata mare dintr-un aliment sau daca doriti ca platoul sa nu se invirta, utilizati aceasta functie. In timp de alegeti un program, apasati butonul  pentru ca platoul sa nu se invirta. Daca aceasta functie nu este utilizata, platoul se va invirti in timpul programelor.

Prepararea utilizind programe prestabilite

Nu este necesara programarea duratei de preparare sau a puterii microundelor. Este suficient sa indicati tipul de mancare pe care doriti sa-l preparati si greutatea acestuia.

Pentru a obtine o preparare uniforma, este posibil sa fie nevoie sa intoarceti produsul care se prepara la mijlocul perioadei de preparare.

De exemplu pentru a prepara 400 grame de peste.



1. apasati butonul corespunzator o data (sau de doua ori) indicind felul de mancare pe care doriti sa-l preparati.
2. utilizati butonul  pentru a selecta greutatea produsului pe care doriti sa-l preparati.
3. apasati butonul START

Rezultatul acestor programe prestabilite depinde de factori ca fluctuatia tensiunii, forma si dimensiunea alimentelor, preferintele personale si chiar de felul in care ati aranjat mancarea in interiorul cuptorului. Daca rezultatele obtinute nu va satisfac pe deplin va rugam sa reglati corespunzator timpul de gatit.

Decongelarea in functie de greutatea alimentelor

Cuptorul permite decongelarea carnii si a fructelor de mare. Timpul si puterea de decongelare sint reglate automat in functie de greutatea programata. Gama de greutati este cuprinsa intre 100 si 1800 grame.

De exemplu sa presupunem ca doriti decongelarea a 600 grame creveti.

1. introduceti crevetii congelati in cuptor
2. apasati butonul  o data
3. utilizati butonul  pentru a selecta cantitatea de creveti
4. apasati butonul START.

Blocarea comenzilor (pentru siguranta copiilor)

Aceasta functie se utilizeaza pentru a preveni utilizarea cuptorului de catre copii atunci cind acestia nu sint supravegheati. Indicatorul BLOCARE COMENZI va fi prezent pe display si cuptorul nu va primi nici o comanda atit timp cit aceasta functie este activata.

Pentru activarea functiei BLOCARE COMENZI: apasati si tineti apasat timp de 3 secunde butonul STOP/RESET, se va auzi un semnal acustic si indicatorul BLOCARE COMENZI se va aprinde.

Pentru dezactivarea functiei BLOCARE COMENZI: apasati si tineti apasat timp de 3 secunde butonul STOP/RESET pina cind indicatorul BLOCARE COMENZI de pe display se stinge.









Pentru a opri functionarea cuptorului in timpul unui program

Deschideti usa.

Puteti reporni cuptorul prin inchiderea usii si apasarea butonului START.

Nota: cuptorul se opreste din functionare in momentul in care usa se deschide.

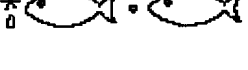
Meniuri

Aliment/tip de gatit		Rotiti butonul  /  pentru a indica greutatea (g)						
		1	2	3				
	Bautura (non alcoolica) (ceasca de 200ml)							
	Legume proaspete	150	300	450	600			
	Legume congelate	150	300	450	600			
	Fel mancare proaspat	200	300	400	500	600	700	800
	Fel mancare congelat	200	300	400	500	600	700	800
	Porc	100	200	300	400	500		
	Vitel	100	200	300	400	500		
	Curcan	100	200	300	400	500		
	Pizza	150	300	450				
	Peste proaspat	200	300	400	500	600		
	Peste congelat	200	300	400	500	600		
	Vaca	200	300	400	500	600		
	Miel	200	300	400	500	600		
	Pui	800	1000	1200	1400			

Curatare si intretinere

- Opriti cuptorul si scoateti stecherul din priza inainte de orice operatie de curatare sau intretinere.
- Mentineti interiorul cuptorului curat. Atunci cind interiorul cuptorului este stropit cu mancare, stergeti cu o cirpa umeda. Folositi detergenti slabi daca interiorul este foarte murdar. Evitati utilizarea spray-urilor sau a altor agenti de curatare asprii pentru ca pot pata, lasa urme sau matui suprafata usii cuptorului.
- Suprafetele exterioare trebuie curatate cu o cirpa umeda. Pentru a preveni deteriorarea pieselor din interiorul cuptorului, trebuie ca apa sa nu patrunda prin orificiile de ventilatie.
- Stergeti frecvent usa si geamul pe ambele parti, garniturile de etansare si piesele adiacente, pentru a indeparta orice depuneri de mancare. Nu utilizati agenti de curatare abrazivi.
- Nu udati panoul de comanda; curatati-l cu o cirpa moale si usor umeda. Atunci cind curatati panoul de comanda lasati usa cuptorului deschisa.
- Daca in interiorul cuptorului sau imprejurul sau se acumuleaza abur, stergeti cu o cirpa moale. Acest fenomen se poate intimpla atunci cind cuptorul functioneaza in conditii de umiditate. Aparitia aburilor in aceste conditii este normala.
- Periodic este necesar sa scoateti platoul din sticla si sa-l curatati. Spalati platoul in apa fierbinte cu sapun sau in masina de spalat vase.
- Cercul cu rotite din plastic si partea de jos a interiorului cuptorului trebuie spalate in mod regulat pentru a evita aparitia zgomotelor in functionare. Stergeti partea de jos a interiorului cuptorului cu detergent slab. Cercul cu rotite din plastic poate fi spalat in apa cu sapun sau in masina de spalat vase. Atunci cind scoateti cercul cu rotite din plastic pentru a-l curata aveti grija sa-l asezati la loc in pozitia initiala.
- In cazul unor mirosuri neplacute sau a depunerilor de mancare intarite, fierbeti la microunde timp de 5 minute intr-o ceasca adinca apa in care ati turnat sucul si coaja unei lamii, apoi stergeti foarte bine si uscati cu o cirpa moale.
- Atunci cind este necesar sa inlocuiti becul cuptorului, va rugam sa apelati la centrul de service autorizat.
- Cuptorul trebuie curatat in mod regulat si depunerile de mancare trebuie indepartate. In cazul in care cuptorul nu este intretinut, suprafetele interioare se pot deteriora ceea ce poate afecta perioada de viata a aparatului si poate genera situatii periculoase.

INFORMATIE PENTRU UTILIZATORI

Conform HG 448/2005 referitoare la deseurile de echipamente electrice si electronice



Simbolul pe produs sau pe ambalajul sau semnifica faptul ca acest produs, in cazul in care nu-l mai utilizati, nu trebuie tratat ca un gunoi menajer. El trebuie transferat la centrele de colectare pentru reciclarea echipamentului electric si electronic. Asigurandu-va ca acest produs este reciclat in mod corect, ajutati la prevenirea unor eventuale consecinte negative asupra mediului si sanatatii umane, consecinte care ar putea avea loc in cazul nereciclarii acestui produs. Pentru detalii referitoare la reciclarea acestui produs, contactati autoritatile locale sau magazinul de unde l-ati cumparat.

Fabricat in Italia

Importator: Franke Romania SRL

Adresa: Pantelimon, Bdul Biruintei nr. 98

Telefon: 021- 350 15 50